

# Ulferts & Wittrock

**OTTO LONGUET    FRITZ SÜNKLER    H. CHR. PETERSEN**

Kranarbeiten · Schwertransporte · Schwermontagen · Betriebsumzüge  
Arbeitsbühnen · Teleskopstapler · Gabelstapler · Minikrane



## Unternehmensvorstellung

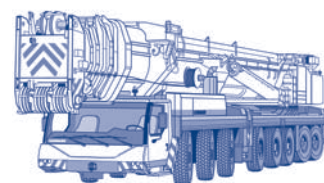

**Bundesweite Vermietung!**

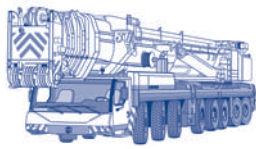

# Firmengeschichte



## Unternehmensgruppe Ulferts & Wittrock

- 1909** Hermann Titschkus gründet sein Fuhrunternehmen mit einem Pferdegespann
- 1970** Gründung der Kranvermietung Mennen & Wittrock in Bremen. In 2014 erfolgte die Fusion mit Hermann Titschkus zum heutigen Unternehmen Titschkus & Wittrock
- 1972** Gründung der H. Ulferts GmbH mit einem Autokran in Moormerland
- 1989** **Gemeinsame Neugründung der Ulferts & Wittrock GmbH & Co. in Oldenburg durch die beiden vorgenannten Mutterhäuser**

Dadurch wurden die Kompetenzen und Erfahrungen beider Unternehmen mit jahrzehntelanger Geschäftserfahrung gebündelt. Gleichzeitig wurden die Geschäftsfelder erweitert, so z.B. durch die Anschaffung von Großkränen für die Montage von Windkraftanlagen und den Aufbau einer Abteilung für die Vermietung von Arbeitsbühnen, Teleskop- und Gabelstaplern sowie Minikranen

- 2000** Erweiterung des Oldenburger Betriebes um eine Niederlassung in Brake
- 2002** Aufbau der Geschäftsfelder Vermietung von Arbeitsbühnen und Teleskopstapler
- 2002** Übernahme der Firma Franke Schwerlast in Oldenburg
- 2006** Übernahme der Firma K&T Kran und Transport in Schwerin mit späterer Umfirmierung in Ulferts & Wittrock Schwerin
- 2007** Erweiterung des Oldenburger Betriebes um eine Niederlassung in Wilhelmshaven
- 2009** Neugründung der heutigen Ulferts & Wittrock Hamburg GmbH & Co. KG mit Standorten in Hollenstedt und Hamburg
- 2010** Einführung eines Qualitätsmanagement nach SCC\*
- 2013** Erwerb der Firmen Otto Longuet in Lübeck, Fritz Sünkler in Kiel und H. Chr. Petersen in Flensburg durch die Ulferts & Wittrock-Gruppe

**Heute** wird die komplette Dienstleistungspalette im Bereich der Autokran- und Schwertransport-Logistik, Schwermontagen, Betriebsumzüge sowie der Vermietung von Arbeitsbühnen, Teleskopstaplern, Gabelstaplern und Minikranen angeboten.

Wir verfügen in unserem Firmenverbund über mehr als 150 modernste Autokrane von 30 t bis 800 t Tragkraft, 6 Gittermastkrane von 180 t bis 700 t Tragkraft und 6 Mobilbaukrane. Hinzu kommen ca. 800 Arbeitsbühnen bis 53 m Arbeitshöhe sowie 70 Gabelstapler, Teleskopstapler und Minikrane für die Vermietung mit und ohne Bedienpersonal. Für Schwer- und Spezialtransporte halten wir ca. 100 ziehende Einheiten vor und können Einzelgewichte bis zu 250 t transportieren.

Durch die Kooperation im Firmenverbund mit 19 eigenen Standorten und der Zugehörigkeit zur System Lift AG - einem Verbund vieler regionaler Anbieter - mit weiteren 70 bundesweiten Standorten werden alle Dienstleistungen auch bundesweit angeboten.

Qualität und Sicherheit stehen bei unseren Einsätzen stets im Vordergrund. Dort, wo schwere Lasten sicher und präzise bewegt werden müssen, verlassen sich unsere Kunden auf die Erfahrung unseres qualifizierten Personals. Rund 300 hoch motivierte Mitarbeiter stehen für unsere Kundschaft zur Verfügung.

Wir freuen uns auf Ihre kleinen und großen Herausforderungen. Besuchen Sie uns auch im Internet: [www.ulferts-wittrock.de](http://www.ulferts-wittrock.de)



# Unsere Unternehmen heute

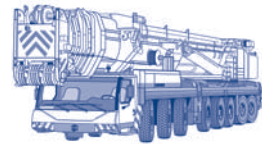

## Herzlich willkommen!

Wir freuen uns über Ihr Interesse an unserer Unternehmensgruppe und stellen Ihnen in dieser Broschüre uns und unsere breite Dienstleistungspalette gerne vor.

Unsere jahrzehntelange Erfahrung gewährleistet in Verbindung mit motiviertem Fachpersonal und einem jungen Fuhrpark eine reibungslose und kostengünstige Durchführung Ihrer Arbeiten. Mit modernsten Technologien und intelligenten Lösungen stellen wir uns Ihren Herausforderungen. Bestmöglicher Service und höchste Qualität haben für uns größte Bedeutung, damit wir Ihren Anforderungen immer gerecht werden können.

Entdecken Sie unser Leistungsspektrum in den vielen Fotos von typischen, aber auch außergewöhnlichen Einsätzen. Selbstverständlich stehen wir Ihnen für Ihre Projekte gerne persönlich zur Verfügung und freuen uns auf Ihre Anfrage.

## Unsere Leistungen im Überblick:

- Ausführung und Projektierung von **Kranarbeiten** mit Teleskopautokranen von 30 t bis 800 t Tragkraft sowie Gittermastkränen auf Raupen- und Mobilkranfahrwerken bis 700 t Tragkraft
- Spezielle **City-Kran-** und **Mobilbaukranarbeiten**
- Durchführung von **Transporten** mit unterschiedlichsten Fahrzeugkombinationen: Sattelzugmaschinen mit Aufliegern (teleskopierbare Sattel- und Semiaufleger, Tiefbetten, Planenmega etc.), Anhängerzüge, Pritschen-LKW mit und ohne Ladekran und weitere Spezialfahrzeuge
- Durchführung von **Schwer-** und **Großraumtransporten** bis 250 t Nutzlast
- **Schwer-** und **Industriemontagen** / Parterre-Arbeiten / **Betriebsumzüge** / Maschinen- und Tresortransporte, Durchführung mit eigenen Montagewagen, Schwerlastgeschirr, Hubgerüsten und Gabelstaplern
- Vermietung von **Arbeitsbühnen**, LKW- und Anhängerbühnen, Scheren-, Teleskop- und Gelenkteleskopbühnen sowie Spezialgeräte für den gewerblichen und privaten Bereich
- Vermietung von **Teleskopstaplern** (Merlo / Roto) mit verschiedensten Anbaugeräten
- Vermietung von **Gabelstaplern** und Zubehör
- Vermietung von **Minikranen** mit und ohne Bedienpersonal

Viele weitere Informationen über uns finden Sie auch im Internet unter:  
[www.ulferts-wittrrock.de](http://www.ulferts-wittrrock.de)





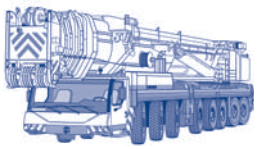

# Teleskopkrane



Wir verfügen über modernste Auto- und Raupenkrane von 30 t bis 700 t Tragkraft. Hubhöhen von über 150 m sind für unsere Geräte kein Problem.

Egal, ob Bautätigkeiten, Be- oder Entladungen, Bergungen oder die sonstigen vielfältigen Einsatzmöglichkeiten – unser Kranfuhrpark umfasst für Ihre verschiedensten Lastfälle immer das passende Gerät. Hochqualifiziertes und motiviertes Personal sorgt dafür, dass Ihre Hube mit höchstem Grad an Qualität und Effektivität schnell, sicher und reibungslos abgewickelt werden.

**Von der Planung über das Angebot bis zur Ausführung alles aus einer Hand.**

**Ein kurzer Überblick über unser Kran-Equipment:**

- Teleskop-Autokrane von 30 t bis 800 t Tragkraft mit Festanbau- und Wippspitzen
- Gittermast-Krane von 130 t bis 700 t Tragkraft auf Raupen- und Mobilkranfahrwerken
- City-Krane mit Schwerlastzubehör für engste Platzverhältnisse
- Mobilbaukrane MK 80, MK 88 und MK 100/110
- Traversen, Spreizen, Bootsurge und weiteres Hebe- und Anschlagmaterial
- Mannkörbe, Arbeitsplattformen, geschlossene Personengondeln
- Baggermatten, Fahrbleche und mobile Baustraßen für unwegsames Gelände
- Und vieles mehr ...





# Gittermastkrane

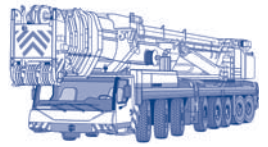

## Und wir bieten Ihnen noch weiteren Service:

- Bundesweite Kranvermietung
- Kompetente Beratung bei einer Ortsbesichtigung
- Übernahme der Projektplanung und -leitung
- EDV-unterstützte Disposition und Einsatzplanung (CAD / LICCON)
- Einholung von erforderlichen Genehmigungen und Organisation entsprechender Absperrmaßnahmen bei der Durchführung von Arbeiten im öffentlichen Verkehrsraum
- Koordination mit weiteren Geschäftsfeldern (Transport, Montage etc.) sowie externen Schnittstellen
- Erarbeitung von individuellen Speziallösungen





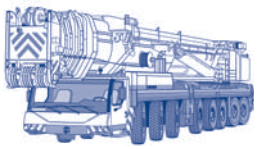

# Schwertransporte



## Schwertransporte, Großraum- und Kesseltransporte

Unser Fuhrpark besteht aus über 40 unterschiedlichen, modernsten Spezialfahrzeugen. Weitere 60 Fahrzeuge befinden sich in den anderen Unternehmen unseres Firmenverbands. Damit können wir Ihr wertvolles Transportgut sicher und termingerecht zu seinem Ziel bringen. Unser geschultes und erfahrenes Personal freut sich auf die täglichen Herausforderungen.

Sie erhalten von uns alle Leistungen aus einer Hand:

- Streckenerkundung
- Erstellen von Lastverteilungsplänen und Achslastberechnungen
- Einholung der erforderlichen Genehmigungen
- Organisation und Koordination mit allen beteiligten Behörden
- Transportbegleitung mit eigenen Fahrzeugen

Und auf Wunsch organisieren wir auch gerne die Be- und Entladung.





# Großraumtransporte

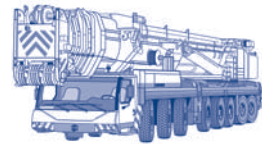

## Folgende Fahrzeuge und Fahrzeugkombinationen stehen Ihnen zur Verfügung:

- 2-Achs-, 3-Achs- und 4-Achs-Sattelzugmaschinen
- Anhängerzüge mit und ohne Ladekran sowie mit Rampentiefladeanhänger
- Teleskopierbare Sattel- und Mega-Auflieger bis 29 m Ladelänge
- Beplante Mega-Auflieger (verbreiterbar) mit Anlegerampen
- Semi-Auflieger mit bis zu 0,80 m Ladehöhe und bis zu 25 m teleskopierbar (mit hydraulischen Rampen oder Anlegerampen)
- Tiefbetten mit bis zu 0,30 m Ladehöhe mit Ladeflächen von 7,30 m bis 16,00 m Länge
- Schwerlast-Baggerbetten und -brücken mit bis zu 100 t-Tragkraft
- Kesselbrücken bis zu 23,00 m Ladelänge, Innenbreite bis 4,45 m
- Goldhofer-Modul-Achssysteme für Nutzlasten bis zu 250 t im Sattel- oder Anhängerbetrieb
- Nachläufereinrichtung mit Nutzlast von 100 t für Modul-Achssysteme





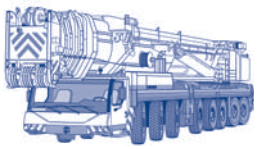

# Schwermontagen

## Schwer- und Industriemontagen / Betriebsumzüge Parterre-Arbeiten / Maschinen- und Tresortransporte

Sie bekommen eine neue Maschine oder einen Tresor, eine neue Produktionsanlage oder Sie ziehen mit Ihrem ganzen Betrieb um? Gebrauchte Maschinen müssen umgesetzt, demontiert und ausgebracht werden? Unsere Abteilung „Schwermontagen“ bietet Ihnen spezielle Lösungen für Parterre-Arbeiten jeglicher Art an.

In Zusammenarbeit mit unseren Kunden wird ein individueller Ablaufplan erarbeitet und termingerecht ausgeführt. Hierbei bieten wir Ihnen Full-Service aus einer Hand. Wir organisieren auf Wunsch den Transport, die Be- und Entladung sowie das Ein- und Ausbringen – Sie haben uns als alleinigen Ansprechpartner.

Die jahrzehntelange Erfahrung unserer Monteure bei Schwermontagen aller Art erlaubt es uns, Ihnen stets die optimale Lösung unter technischen und kaufmännischen Gesichtspunkten anzubieten.

### Wir bieten Ihnen folgendes Equipment:

- Montagewagen mit leistungsfähigem Schwerlastzubehör
- Eigener Gabelstaplerfuhrpark bis 12 t Tragkraft
- Hubgerüste, Schwerlastrollensätze bis 100 t Tragkraft, Luftkissentechnik etc.
- Montagekörbe und Schwerlastmulden
- Möbeltransportfahrzeuge mit Umzugszubehör





# Arbeitsbühnen

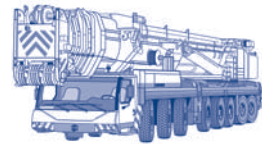

Ihnen stehen zur Anmietung modernste Arbeitsbühnen jeglicher Art mit einer Arbeitshöhe von bis zu 53 m zur Verfügung. Dieser Vermietbereich ergänzt unser Gesamtangebot optimal. Die Geräte sind in einem technisch einwandfreien Zustand und werden von unserem Fachpersonal regelmäßig gewartet. Sie erhalten zuverlässige und moderne Mietgeräte, mit denen eine reibungslose Durchführung Ihrer Arbeiten gewährleistet wird.

Ihre Wunschbühne liefern wir zur gewünschten Zeit an den gewünschten Ort oder Sie holen die Bühne einfach bei uns ab. Eine ausführliche Einweisung ist für uns selbstverständlich.

Gerne stehen wir Ihnen für weitere Informationen zur Verfügung. Unser technischer Außendienst berät Sie auch direkt vor Ort.

## Natürlich bieten wir Ihnen weiteren Service rund um die Bühne:

- Bedienschulungen mit zertifiziertem Bedienerausweis
- Langzeitvermietung inkl. Wartung und UVV-Prüfung
- Gestellung von Bedienpersonal
- Ausrüstung mit Rußpartikelfilter (z. B. für den Halleneinsatz oder in sensiblen Bereichen)
- Einholung von Genehmigungen (z. B. Straßensperrungen etc.)
- Organisation von Abspermaßnahmen

## Bundesweite Vermietung durch System Lift:

Durch unsere Mitgliedschaft im System Lift-Verbund bieten wir Ihnen eine bundesweite Vermietung zu attraktiven Konditionen an. Kontaktieren Sie uns und alles Weitere übernehmen wir.





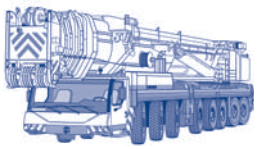

# Teleskopstapler



Unser Fuhrpark umfasst die unterschiedlichsten Teleskopstapler von Merlo. Des Weiteren stehen mehrere Rotos (drehbare Teleskopstapler) zur Verfügung. Die Vielfalt reicht von klein und kompakt bis groß und stark für den Schwerlastbereich. Teleskopstapler sind die idealen Helfer in der Bau- und Landwirtschaft, als Montagegerät in der Industrie, im Straßenbau oder in Garten- und Landschaftsbetrieben, als Umschlagsgerät und in vielen weiteren Bereichen. Lassen Sie sich von uns beraten, um das optimale Gerät für Ihren Einsatz zu finden.

Alle Geräte verfügen über einen hydraulischen Seitenverschub für punktgenaues Arbeiten. Durch die individuellen Anbauteile (Schaufel, Gabel, Kranhaken, Korb, Arbeitsbühne, Winde etc.) werden die Maschinen für ihr jeweiliges Einsatzgebiet angepasst.

Und auch hier gilt: Sie erhalten durch die regelmäßige Pflege, Wartung und UVV-Prüfung vom Fachmann ein optimal funktionierendes Mietgerät.

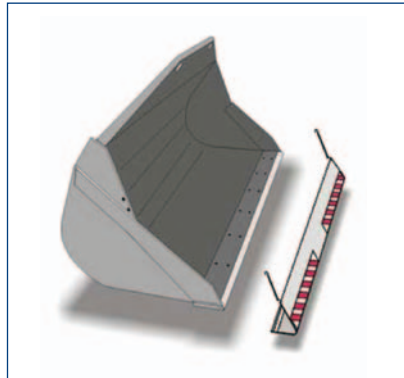
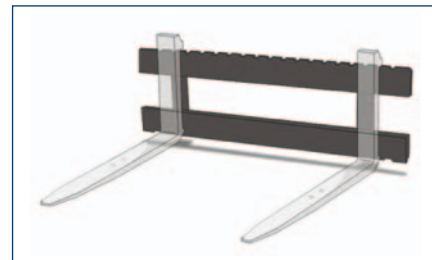
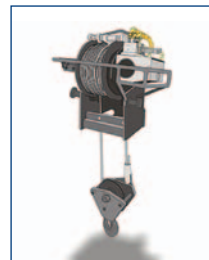
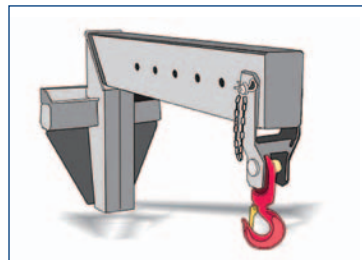



# Weitere Leistungen

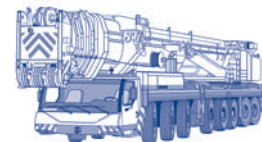

## Minikrane

Wir vermieten kleine Minikrane mit Benzin- und Elektromotor für Arbeiten im Innen- oder Außenbereich. Durch ihre kompakten Abmessungen kommen sie unter beengtesten Platzverhältnissen zum Einsatz, auf Wunsch auch mit Bediener. Das umfangreiche Zubehör wie Spitze, Umlenkrolle und Funkfernbedienung erweitert die Einsatzmöglichkeit und erleichtert die Bedienerfreundlichkeit. Minikrane sind das neue innovative Arbeitsgerät für Ihre Montagen. Gerne übersenden wir Ihnen weiteres Informationsmaterial zu diesem Thema.

## Baggermatten / Fahrbleche

Als Baustraßen für unwegsames Gelände, für schwere Fahrzeuge oder zum Abdecken von Pflasterungen, Schächten, Weiden, Moor und Sumpf bieten sich Baggermatten und Bleche an. Sie erhalten den An- und Abtransport, das Auslegen, das spätere Einsammeln sowie die Mattenmiete als Komplettpreis von uns.

## Personengondel

Unsere geschlossene und TÜV-geprüfte Personengondel für 6 Personen ist bei jedem „Tag der offenen Tür“, Firmenjubiläum, Fest oder bei anderen Anlässen eine Attraktion. Genießen Sie einen luftigen Blick aus der Höhe an einem unserer Mobilkrane.

## Prüfgewichte

Wir können Ihnen durch verschiedenste Stückelungen von 5 kg bis zu mehreren hundert Tonnen fast jeden Wunsch erfüllen, gerne mit der rechts abgebildeten Palette und passendem Anschlagmaterial. Den An- und Abtransport organisieren wir natürlich ebenfalls. Und das alles zum Festpreis.

## Werkstatt

Hier werden unsere Fahrzeuge regelmäßig geprüft, gewartet und repariert. Aber auch Fremdreparaturen werden durch qualifiziertes Personal und umfangreiches Werkzeug schnell ausgeführt. Und der Werkstattwagen springt im Notfall ein, falls doch mal unterwegs etwas Unvorhergesehenes passiert.





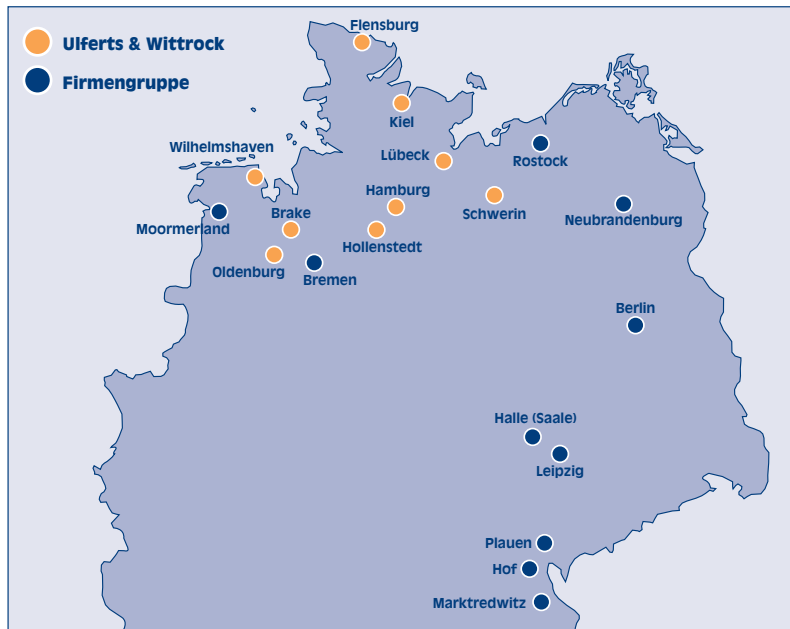

## Standorte der Ulferts & Wittrock-Gruppe

<b>Oldenburg</b>	Ulferts & Wittrock GmbH & Co. oldenburg@ulferts-wittrock.de	Fuldastraße 23 26135 Oldenburg	Tel.: 0441-20499-0 Fax: 0441-20499-66
<b>Brake</b>	Ulferts & Wittrock GmbH & Co. brake@ulferts-wittrock.de	Max-Planck-Straße 13 26919 Brake (Unterweser)	Tel.: 04401-930222 Fax: 04401-930223
<b>Wilhelmshaven</b>	Ulferts & Wittrock GmbH & Co. wilhelmshaven@ulferts-wittrock.de	Krabbenweg 3 26388 Wilhelmshaven	Tel.: 04421-7556940 Fax: 04421-7556939
<b>Hamburg</b>	Ulferts & Wittrock Hamburg GmbH & Co. KG hamburg@ulferts-wittrock.de	Andreas-Meyer-Straße 45 D 22113 Hamburg	Tel.: 040-3179808-0 Fax: 040-3179808-99
<b>Hollenstedt</b>	Ulferts & Wittrock Hamburg GmbH & Co. KG hollenstedt@ulferts-wittrock.de	Bei der Lehmkuhle 9 21279 Hollenstedt	Tel.: 04165-99988-0 Fax: 04165-99988-11
<b>Schwerin</b>	Ulferts & Wittrock Schwerin GmbH & Co. KG schwerin@ulferts-wittrock.de	Rogahner Straße 79 19061 Schwerin	Tel.: 0385-64665-0 Fax: 0385-64665-40
<b>Lübeck</b>	Otto Longuet GmbH info@otto-longuet.de	Reepschlägerstr. 36-42 23556 Lübeck	Tel.: 0451-4504-0 Fax: 0451-4504-19
<b>Kiel</b>	Fritz Sünkler GmbH info@suenkler.de	Töpfergrube 16 24113 Kiel	Tel.: 0431-64708-0 Fax: 0431-64708-33
<b>Flensburg</b>	H. Chr. Petersen GmbH info@hcp-krane.de	Am Güterbahnhof 2 24976 Handewitt / Flensburg	Tel.: 0461-92013 Fax: 0461-93050

## Weitere Standorte der Firmengruppe

<b>Moormerland</b>	Ulferts GmbH info@ulferts.de	Daimlerstraße 8 26802 Moormerland-Neermoor	Tel.: 04954-9580-0 Fax: 04954-9580-20
<b>Bremen</b>	Titschkus & Wittrock GmbH & Co. KG bremen@wittrock-gruppe.de	Henleinstraße 9 a 28816 Stuhr bei Bremen	Tel.: 0421-87123-0 Fax: 0421-87123-45
<b>Berlin</b>	Herrmann & Wittrock Berlin GmbH & Co. KG berlin@wittrock-gruppe.de	Weidendamm 7 15831 Groß Kienitz bei Berlin	Tel.: 033708-597-0 Fax: 033708-597-22
<b>Rostock</b>	Herrmann & Wittrock Berlin GmbH & Co. KG rostock@wittrock-gruppe.de	Hundsburgallee 11 18069 Rostock	Tel.: 0381-877294-0 Fax: 0381-877294-19
<b>Neubrandenburg</b>	Ulferts GmbH, Ndl. Neubrandenburg info@ulferts.de	Carl-Scheele-Straße 11 17033 Neubrandenburg/Weitin	Tel.: 0395-7775658-0 Fax: 0395-7775658-9
<b>Halle/Saale</b>	Kaiser & Wittrock GmbH & Co. KG halle@wittrock-gruppe.de	Straße der Bergarbeiter 4C 06132 Halle/Saale	Tel.: 0345-77393-0 Fax: 0345-77393-10
<b>Leipzig</b>	Kaiser & Wittrock GmbH & Co. KG leipzig@wittrock-gruppe.de	Industriestraße 56 04435 Schkeuditz bei Leipzig	Tel.: 0341-2242851 Fax: 0341-2242852
<b>Hof</b>	Herrmann & Wittrock GmbH & Co. KG hof@wittrock-gruppe.de	Stelzenhofstraße 5 95032 Hof	Tel.: 09281-540009-0 Fax: 09281-540009-11
<b>Marktrechwitz</b>	Herrmann & Wittrock GmbH & Co. KG hof@wittrock-gruppe.de	An der Brücke 3 95679 Waldershof / Mak	Tel.: 09231-505162-0 Fax: 09231-505162-11
<b>Plauen</b>	Herrmann & Wittrock GmbH & Co. KG hof@wittrock-gruppe.de	Dürerstraße 35 08527 Plauen	Tel.: 03741-406 467-5 Fax: 03741-406 467-6